

Kongelund Facadedør

Forberedelse:

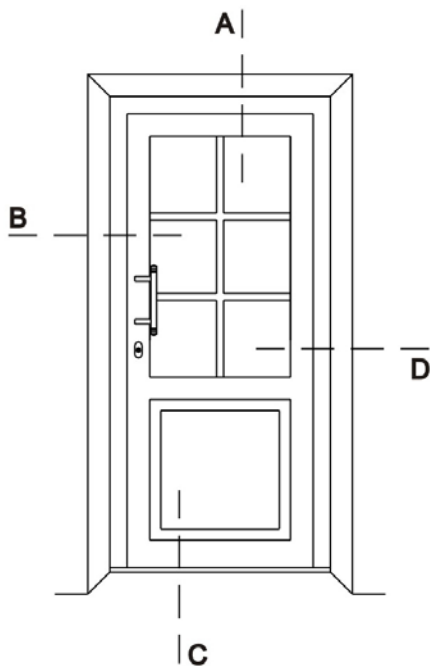

Tillykke med købet af denne facadedør af høj kvalitet, som er produceret ud fra de høje kvalitetskrav, der stilles i DIN/EN- ISO 9001 & RAL kvalitetssikring.

Levering:

Efter levering og fjernelse af den beskyttende indpakning, bør der altid foretages et grundigt, visuelt eftersyn af elementerne. Før montage bør sikres, at elementerne er fejlfrie. Såfremt skader opdages ved denne visuelle kontrol, skal forhandleren kontaktes omgående.

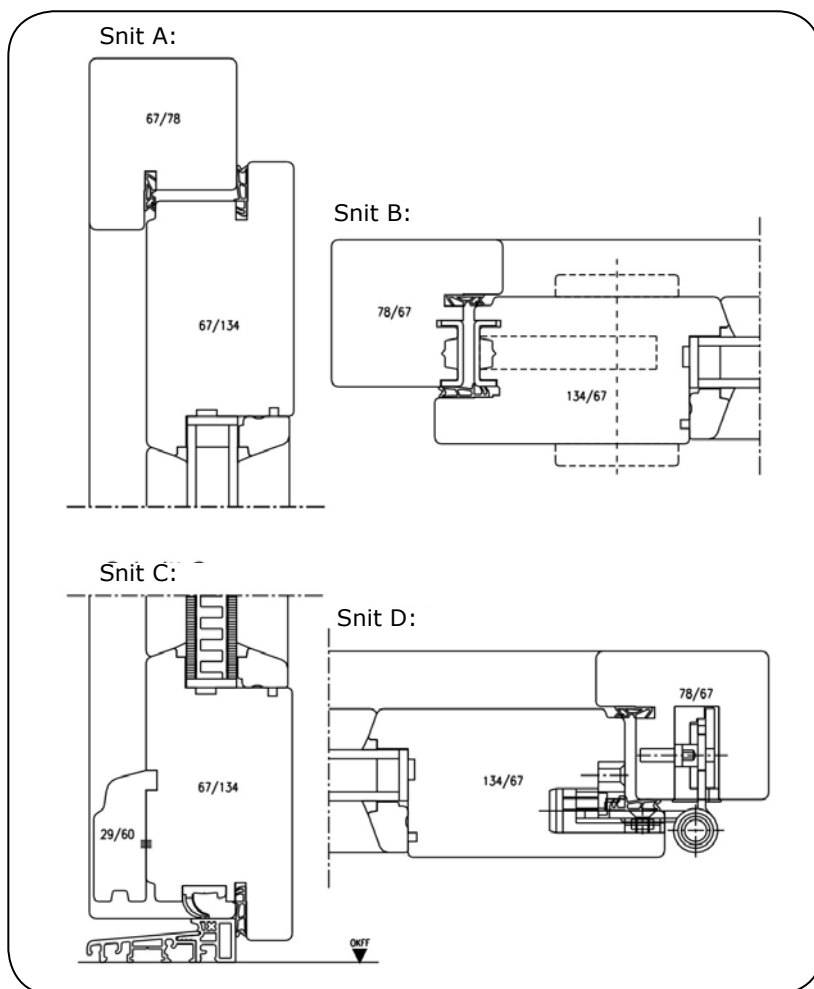

Beskadigede elementer må ikke monteres.

Opbevaring:

Facadedøren kan opbevares ved at stilles skråt op ad en væg, dog tilrådes forsigtighed når elementet stilles på kant (figur A).

Døren står helt sikkert, når den øverste karm ligger helt op ad væggen og man derved undgår at træet slår sig (figur B)!

Lokale forudsætninger:

Karmens placering i murværket:

Placering af karmen i lysningen aftales med den ansvarlige entreprenør (om karmen skal placeres i det indvendige eller udvendige niveau eller i midten). Vær opmærksom på, at der kan falde murbrokker af hvis karmen fastgøres med plugs i lysningen. Åbningen rengøres og evt. rester af mørtel mv. fjernes fra murværket.

Montageforberedelse:

Elementerne bliver leveret med færdigmonterede karme og monterede rammer. Hver enkelt dør bliver forsynet med en beskyttende transportkasse. Før montage bør rammen(erne) løftes af (se vejledning for hvordan rammerne løftes af og monteres (side 3/pkt. 5).

Henvisning:

Træelementer, der kun er blevet grundimprægneret ved leveringen, skal have en mellembehandling før de monteres, og senest 3 måneder efter elementerne er blevet monteret, skal de have en færdig overfladebehandling!

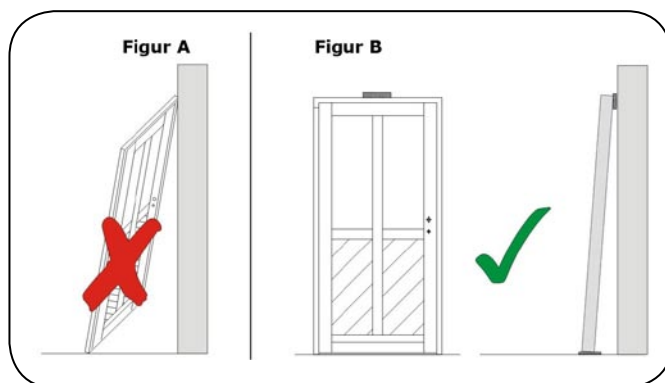

Kongelund Facadedør

Montage:

1) Indbygning af dørkarm på hængselssiden:

Før indbygning af dørkarmen, påklæbes forkomprimeret tætningsbånd, og evt. byggefolie anbringes (figur 1).



Se endvidere de gældende monteringsretningslinjer fra Danmark samt producentens monteringsretningslinjer.

Dørkarmen anbringes i døråbningen, og fastgøres med kiler foroven og forneden. Anvend eventuelt underlagsklodser. Vigtigt: Vær opmærksom på, at der skal være tilstrækkelig luft (ca. 10 mm) mellem overkanten af det færdige gulv indvendigt, og underkanten af dørrammen.



Trækiler anvendes kun til justering, og er ikke egnet til permanent fastgørelse af karmen.

Opklodsningerne bør være af et holdbart materiale (imprægneret hårdt træ eller kunststof) og må ikke være i vejen for senere inddækning.

- Ret elementet op, så det er i vater lod- og vandret, og isoler godt omkring punkterne på figur 5/billede 2.

- Før montage forsynes dørkarmen med montageborehuller til karmplugs (figur 4). Vær opmærksom på fastgørelsesafstandene (figur 5/billede 2) ved forboring eller fastgørelse af hulplader (figur 3).



Til permanent fastgørelse bør altid anvendes skruer, som er godkendt til vindues- og dørmontage. Karmplugs eller hulplade. Undersøg venligst den korrekte håndværksmæssige og ideelle fastgørelse af elementet, og kontroller tilbehøret og de bygningsmæssige forudsætninger FØR fastgørelse af elementet.

2) Indbygning af dørkarmen på låsesiden:

- Dørpladen hænges i og efterprøves for funktionalitet, herunder et regel mæssigt, fuldstændigt pres mod tætningen.

- Ret elementet op, så det er i vater lod- og vandret på låsesiden, og isoler godt omkring punkterne på figur 5/billede 2 (låsesiden).

- Efterprøv låsens funktionalitet. Det er her vigtigt at sikre, at riglen passer korrekt ind i låsen.

- Fastgør dørkarmen på låsesiden med egnede plugs og skruer (se figur 3/4) og under hensyn til fastgørelsesafstandene (figur 5/billede 2).

3) **Henvisning:** Før den endelige fastgørelse af karmen, efterprøves samtlige funktionaliteter.

Før hullet imellem karmen og muren inddækkes, fyldes hulrummet ud med PU-skum eller mineraluld. Monteringsskum gælder ikke som yderlig fastgørelse af karmen, men fungerer kun som isolering. Der gælder den regel, at en fugt "altid skal være mere tæt indvendig end udvendig".



4) Justering på låsesiden:

Låseriglens tryk kan justeres med skruerne afbildet på figur 6. Trykket kan ændres ved at løsne justeringsskruen (1) og/eller sekskantskruen (2).

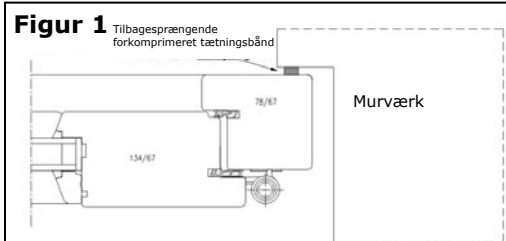

Figur 2

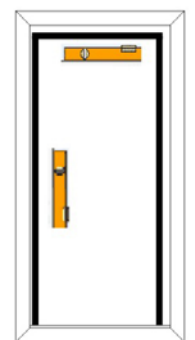

Ret elementet lod- og vandret ud og juster med kiler

Figur 3

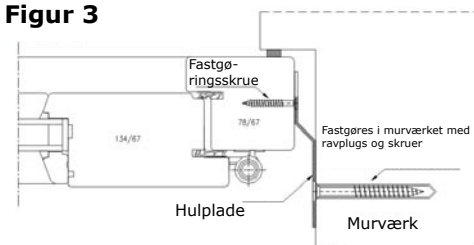

Figur 4

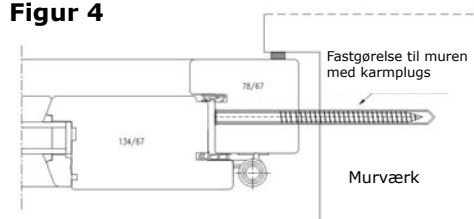

Figur 5 Fastgørelsesafstande

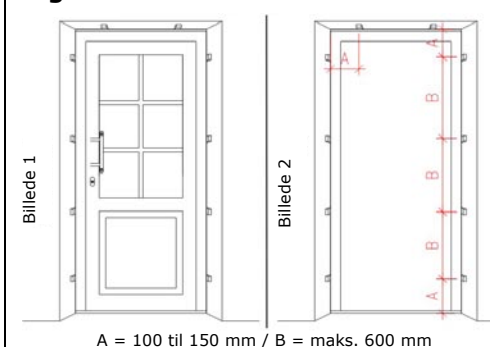

Figur 6

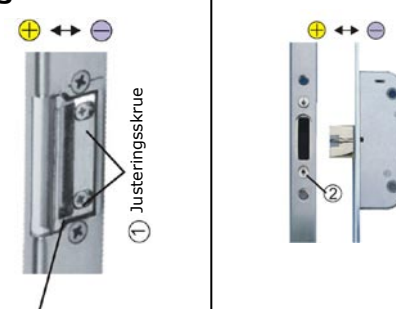

Kongelund Facadedør

Justering:

Øversigt over justeringsmuligheder:

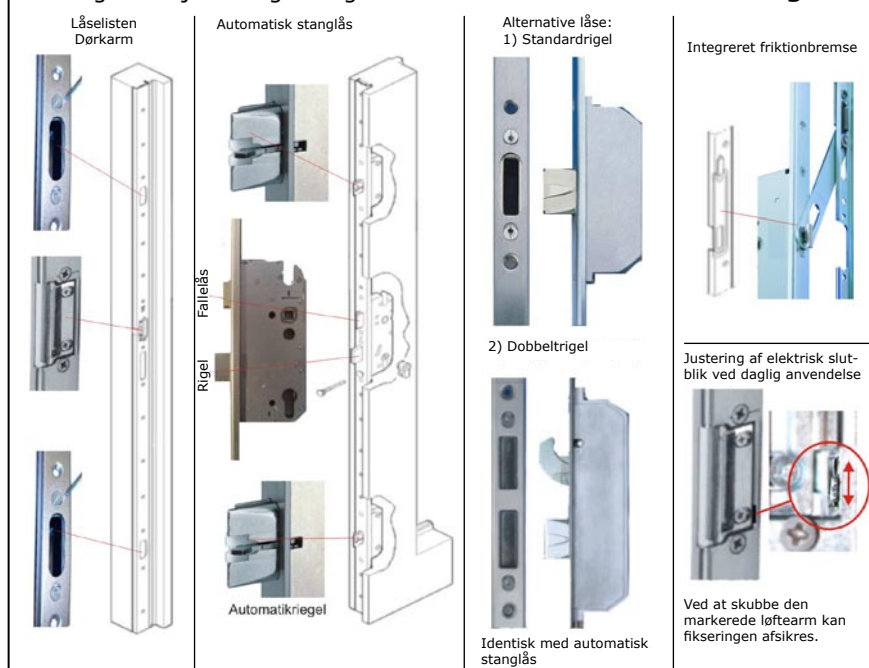

Figur 8 Plejeanvisning for profilylinder:

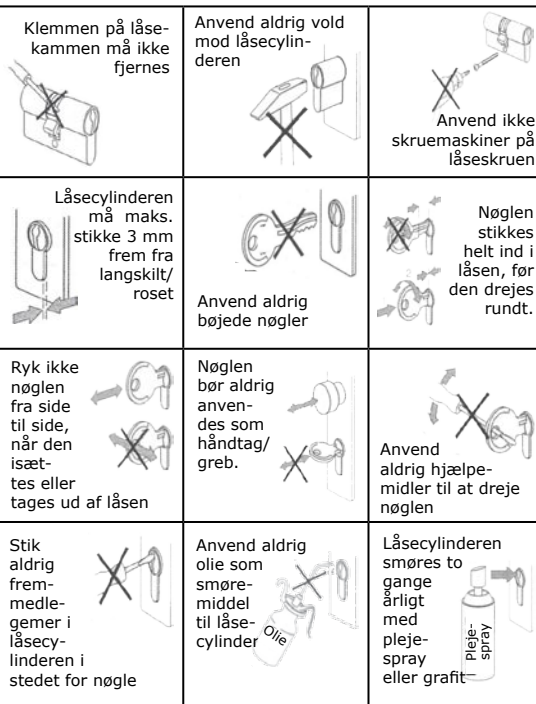

5) Tag dørpladen af hængslerne (omvendt rækkefølge for at montere): Uden stiftsikring:

- 1) Døren åbnes en smule.
- 2) Slå stiften (7) løs fra bunden og op ved hjælp af en dyknagle. Pas på: Få hjælp til at holde dørpladen, så den ikke falder ud.
- 3) Fjern den løsnede stift.
- 4) Efter at stiften er fjernet, kan dørpladen tages af.

6) Justering i hængselssiden:

Det er ikke nødvendigt at tage dørpladen af!

Facadedørens hængselssystem består af to styrende hængsler til at justere trykket (øverst/nederst) og et hængsel påsat til højdejustering (andet hængsel fra bunden). Samtlige hængsler er af mærket "Baka Protect". Hvis der forefindes andre hængsler på døren, har kun det nederste og næstnederste samt øverste hængsel en funktion. Øvrige hængsler tjener kun til stabilitetssikring og har derfor ingen justeringsmuligheder.

Sidejustering (øverste og nederste hængsel): (Figur 10)

- 1) De to spændeskruer på alle dørens (1) hængsler løsnes let.
- 2) Justeringsskruen reguleres med unbraconøgle SW 4 (2)
Drej mod venstre => mod låsesiden (maks. 3 mm)
Drej mod højre => mod hængselssiden (maks. 3 mm)
- 3) Spændeskruen på dørpladen (1) strammes igen

Højdejustering (miderste hængsel): (Figur 10)

- 1) Spændeskruerne (3) løsnes på alle karmdele.
- 2) Dørpladen indstilles i højden (maks. 3 mm) ved justering på den miderste justeringsskrue i det **miderste hængsel**. Hertil benyttes unbraconøgle SW 4.
- 3) Spændeskruen strammes igen på alle karmdele.

Justering af tryk: (Figur 10)

- 1) Spændeskruerne (3) løsnes på alle karmdele.
- 2) Trykket mod tætningslisten reguleres ved at dreje på den miderste justeringsskrue i det **øverste og nederste hængsel** (5) (maks. 4 mm). Hertil benyttes unbraconøgle SW 4.
- 3) Spændeskruen strammes igen på alle karmdele.

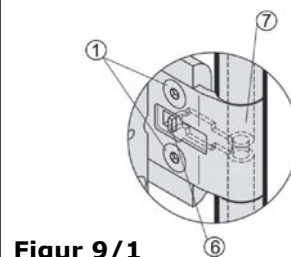

Figur 9/1

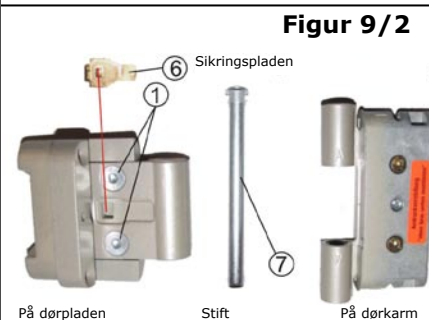

Figur 9/2

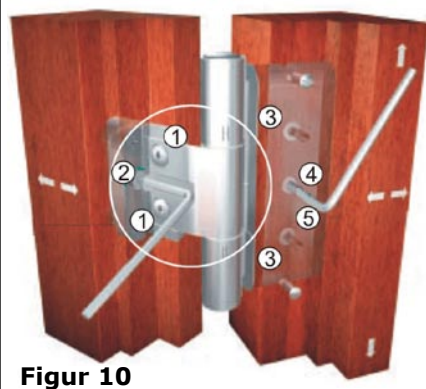

Figur 10

Kongelund

Facadedør

Vedligeholdelse og pleje:

Overflade:

Efter montage kontrolleres overfladerne på elementerne for skader. Såfremt overfladerne er blevet beskadiget, skal de udbredes med det samme. Ved videre bygningsarbejde, som f.eks. malerarbejde, anvendelse af byggeskum eller vinkelsliber, er det vigtigt, at elementerne beskyttes! Ved afdækning af overfladen må der kun anvendes en egnet afdækningstape, som f.eks. TESA-UV-beständig afdækningstape 04438 (blåt) til udendørs brug. Elementerne må kun gøres rent i vand evt. tilsat lidt alkalifri rengøringsmiddel.

Ved for høj luftfugtighed (over 70% f.eks. forårsaget af maler- eller murearbejde) kan træet kvæles og dermed forvolde skader på elementet. Vinduerne skal derfor åbnes flere timer dagligt eller tørres med en varmeblæser mens byggeriet står på (der må ikke anvendes en gasvarmer!). Vinduer, der dugger på indersiden, er et tydeligt tegn på for høj luftfugtighed!

Vedligeholdelse af malingen på elementerne er afhængig af hvilken bygning de er monteret i, og hvor udsatte disse er overfor vejr- og miljømæssige forhold. Regelmæssig kontrol af overfalden på især de ydre overflader er derfor nødvendig. Ved anvendelse af specialrengøringsmidler og plejemidler, som f.eks. Gori 901, bevares et frisk udseende på overfladen af træet. Alt efter hvor udsatte elementerne er, skal plejemidlet påføres en gang eller flere gange om året. Derved beskyttes elementerne imod vejr- og vindforhold, og vedligeholdelsesintervallerne og levetiden forlænges. På de dele af vinduet, som er særligt udsatte, kan det blive nødvendigt at male efter 2-3 år. Ved maling af elementerne skal man sørge for at fjerne den gamle maling, ved at slibe det med sandpapir, indtil man når ind til et underlag, der kan males på. Ved at male op til flere lag, opnås en længere holdbarhed af overfladen. Silikonefugerne til glasset, beslag og regnskinner samt alle malede og eloxerede aluminiumsdele må ikke males. Der må ikke males ved en temperatur under 8° C eller en relativ luftfugtighed over 85%.

Glas:

Rengør ruderne med et mildt rengøringsmiddel og fjern evt. resterende etikker. Anbefaling: Tilsæt rent vand en smule sprit. Bemærk! Anvend ikke noget skrabende værktøj, barbarblade, knive eller skuremiddel! Cementrester og andre urenheder fra byggematerialer fjernes straks, da der ellers sker en kemisk ætsning på glassets overfalde, som kan få glasset til at blive mat.

Beslag:

De leverede vinduer og døre er testet nøje fra fabrikken. Det er derfor normalt heller ikke nødvendigt at foretage en justering af beslagene. Det kan imidlertid blive nødvendigt, at justere beslagene ved uforudsete ændringer eller efter flere års brug. Vinduerne og dørene har en række justeringsmuligheder (jf. monteringsvejledninger). Ved lejlighedsvis at smøre (en gang årligt) beslagene på elementerne ind i fedt udgår man, at de klemmer. Anvend kun fedt, der er fri for syre og harpiks eller olie fra specialforretning.

Regnskinne/Bundkarm:

Kontroller regelmæssigt regnskinnen for skidt, for at regnvandet frit kan løbe væk.

Holdbarhed og funktionsdygtighed

For at bevare elementernes holdbarhed, funktionsdygtighed og garantere sikkerheden, er det vigtigt, at vedligeholdelse-, pleje og betjeningshensvisningerne følges nøje.

Under montage og efterfølgende byggearbejde/rengøring beskyttes trævinduet imod skidt og skader! Afdæk elementerne tilstrækkeligt! Eventuelt skidt fjernes straks med masser af vand!

Sørg for god udluftning og udtørring i bebyggelsesfasen, således at bygningsfugt hurtigt kan forsvinde! Regelmæssigt udluftning mindsker risikoen for, at der opstår kondensvand og derved kvælning af trævinduet.

For høj fugtighed på byggepladsen kan gøre skade på elementerne, som ikke er reklamationsberettiget!

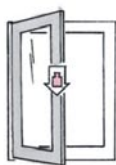

Udsæt ikke vinduesrammen for yderligere belastning.

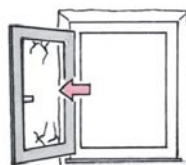

Tryk eller slå ikke vinduesrammen mod lysningen.



Læg ikke genstande mellem ramme og karm.



Hvis børn eller psykisk handicappede personer har adgang til vinduet, skal rammen sikres mod åbning, f.eks. ved at sætte sikringsbeslag eller aflåseligt greb i.



Ved hård vind bør vinduet ikke stå i drejestilling.



Pas på! Et vindue, der slår i kan føre til skader. Grib ikke mellem ramme og karm, når vinduet lukkes.